

# PEUGEOT MOTORCYCLES



**PEUGEOT**  
MOTORCYCLES

## **PULSION**

KULLANIM  
KILAVUZU

## İÇİNDEKİLER

<b>Bilgi</b> .....	2
<b>Aracınız 24 a garanti altında</b> .....	3
<b>Önemli</b> .....	6
- Kullanılacak ürünler	
- Bakım tavsiyesi	
- Araç temizliği	
- Çevre/ geri dönüşüm	
- Uzun süreli immobilizasyon ve depolama süreleri	
<b>Çalıştırma ve sürüş</b> .....	8
- Akıllı anahtar	
- Aracın yerini belirleme *	
- Döner düğme	
- Motoru çalıştırma	
- Motor durdurma	
- Sürüş	
- Fren sistemi ABS	
- Frenlerin kullanımı	
- Aracın durdurulması ve park edilmesi	
<b>Kontroller</b> .....	9
<b>Aygıtlar</b> .....	10
<b>Uyarı ışıkları</b> .....	10
<b>Ekipman</b> .....	11
- Bluetooth ® telefon eşleştirme *	
- Tripmetreyi sıfırlama	
- Açılışlar	
- Ayarlanabilir ön cam *	
- Saklama bölmesi / Aksesuar soketi (USB veya 12V) *.	
<b>Tavsiye</b> .....	12
- Yakıt doldurma	

- Motor yağı seviyesi kontrolü	
- AKILLI ANAHTAR yok tanınması	
<b>Servis takvimi</b> .....	14

## PEUGEOT PULSION 125

İsim: - - - - -

İlk isim: - - - - -

Adres: - - - - -

- - - - - Posta

kodu: - - - - -

İlçe:- - - - -

Telefon numarası: - - - - -

Model: - - - - -

Renk: - - - - -

- - - - - Motor no.:

- - - - -

- - - - -

**Etiketi onarım koduyla buraya yapıştırın akıllı anahtar.**



XXXXX

## **TESLİMAT ÖNCESİ MUAYENE**

VIN: VGA

Satıcı, teslimat öncesi muayeneyi yapmalı ve teslim edilen araç için hazırlık sayfasını sağlamalıdır.

Teslimatta muayene

Müşteri imzası

Aracın görünümünü inceledim ve aracım için teslimat öncesi hazırlık belgesini imzaladım, herhangi bir anormallik fark etmedim. Kullanım kılavuzunu ve bakım kitabını okumanın önemli olduğu konusunda bilgilendirildim.

Tarih:

Müşteri imzası:

Bayi imzası

Yukarıda tanımlanan aracın PEUGEOT MOTOCYCLES tarafından belirtildiği şekilde hazırlık ve teslimat öncesi incelemeye tabi tutulduğunu onaylıyorum. Müşteriye kullanım kılavuzunu ve bakım kitabını sağladım. Makinenin kontrollerinin nasıl çalıştırılacağını anlattım ve kullanım kılavuzuna ve PEUGEOT motosiklet garanti koşullarına başvurmanın önemli olduğunu vurguladım.

Tarih:

Bayi imzası:

*pulsion*

## BİLGİ

Az önce bir Peugeot aracı satın aldınız.

Ürünlerimizden birini satın aldığınız için teşekkür ederiz.

Aracınız uzun süre dayanacak şekilde üretilmiştir, ancak bu minimum miktarda bakım gerektirmediği anlamına gelmez.

Yetkili satıcınız aracın tüm özelliklerine aşinadır ve orijinal yedek parçalara ve özel cihazlara sahiptir. Size tavsiyelerde bulunabilir ve aracınızı tam güvenlik içinde sürmenin keyfini çıkarabilmeniz için belirlenen servis programına göre en iyi koşullarda servis edebilir.

Bu kılavuz, kullanımın ayrılmaz bir parçası olarak düşünülmelidir.

Ayrıca aracınızın en yaygın işlevlerinin bir seçimini de açıklar.

Ancak, aşağıdaki adreste dijital formatta bulunan kullanım kılavuzunun tamamını okumanızı tavsiye ederiz:

<https://www.peugeot-motocycles.fr/documentation>

Doğrudan erişim için bu QR kodunu tarayın:



Özellikle, içinde güvenlik talimatlarını, uyarıları, önemli notları ve yorumları bulacaksınız.

Aşağıdaki semboller karşılarında belirtilen anlama sahiptir:



**Kullanım kılavuzunun tam sürümünü okumanız önerilir.**



**İnsanlar için tehlikeli olabilecek bir işlem.**



**Araç için tehlikeli olabilecek operasyon.**



**Aracın çalışması ile ilgili önemli bilgiler verir.**



**Yıldız işareti, sürüme bağlı olarak ekipmanı gösterir.**



**Ürün kirleticidir. Çevreye atmayın.**

## ARACINIZ 24 AY/30.000 KM GARANTİLİDİR

Merkez ofisi rue du 17 novembre - 25350 Mandeure'de (Fransa) bulunan aracınızın üreticisi PEUGEOT MOTOCYCLES, bundan sonra PEUGEOT MOTOCYCLES, yeni yanmalı motorunuz veya elektrikli aracınız için herhangi bir malzeme veya inşaat hatasına karşı ticari bir garanti sunmaktadır.

### 1. GARANTİ SÜRESİ

PEUGEOT MOTOCYCLES, aracınızın ilk kayıt tarihinden itibaren 24 aylık bir süre için, aksi belirtilmedikçe 30.000 km garanti verir:

- PEUGEOT MOTOCYCLES bakım kılavuzundaki talimatlara uygun olarak düzenli olarak yapılan bakıma tabi olarak, mevcut garantinin hangisine önce ulaşırsa ulaşılsın 2.0 E-Powered by GenZe & e-Ludix araç çekiş aküsü için 24 ay veya 20.000 km'dir;
- Belirtilen nominal değere sahip 2.0 E GenZe & e-Ludix elektrikli araç çekiş aküsü ile çalışır ve garanti süresi boyunca bir PEUGEOT motosiklet ağı teknisyeni tarafından ölçülen kapasite %25'ten az veya ona eşit oranda azalır. Akünün doğal kimyası nedeniyle, araç kullanıldıkça ve depolama koşullarına göre zamanla akü kapasitesinde (ve dolayısıyla aracın özerkliğinde) bir düşüş gözlemlenebilir;
- Bu garantinin minimum kilometreye tabi altı ay olduğu için yanmalı motorlu araç aküsü ayda 200 km'ye tabidir.

### 2. TİCARİ GARANTİNİN UYGULAMA KOŞULLARI

Aracınızda yapılacak işin maliyetinin bu ticari garanti kapsamında olması için, işin yalnızca PEUGEOT motosiklet onaylı ağı içinde yetkili bir atölye tarafından gerçekleştirilmesi gerekir.

Aracınız satılırsa, yeni sahipleri, garantinin başvuru koşullarının her biri tarafından karşılanması koşuluyla, sona erme tarihine kadar garantiden yararlanacaktır. Bu amaçla garanti başvuru koşullarını aracınızın alıcısına iletmeyi taahhüt edersiniz.

### 3. TİCARİ GARANTİNİN UYGULAMA ALANI

Aşağıda belirtilen kısıtlamaların dışında, bu ticari garanti, PEUGEOT motosikletleri veya temsilcisi tarafından hatalı olduğu tespit edilen elemanların onarımını veya değiştirilmesini ve bunun sonucunda ortaya çıkan işçilik maliyetlerini kapsar.

Unutulmamalıdır ki:

- Bu ticari garanti kapsamındaki parçaların onarımı veya değiştirilmesi, garanti süresini uzatmaz. Aracınıza takılan yedek parçaları kapsayan garanti, araç garantinizle aynı tarihte sona erer; Ancak, aracınız PEUGEOT motosikletlerinden kaynaklanan nedenlerle bu ticari garanti kapsamında art arda 7 günden büyük veya ona eşit bir süre hareketsiz kalırsa, söz konusu garanti aynı süre ile uzatılacaktır;
- Garanti kapsamında değiştirilen hatalı parçalar PEUGEOT motosikletlerinin mülküdür.

### Garanti, aşağıdaki koşullar altında geçerlidir:

- 1 ay veya 500 km'de ilk "giriş" hizmeti PEUGEOT MOTOSİKLET servis kitabına uygun olarak gerçekleştirilirse ve araç PEUGEOT MOTOSİKLET servis programındaki talimatlara uygun olarak düzenli olarak muhafaza edilirse ve bunun kanıtını (servis izleme sayfası, faturalar vb.) sağlayabilirsiniz
- Hasar, orijinal parçaların PEUGEOT MOTOSİKLETLERİ tarafından onaylanmamış parçalarla (egzoz borusu, silindir, piston, buji, yanma araçlarındaki giriş susturucusu, sigortalar, çekiş aküsü modülleri ve elektrikli araçlar için çekiş aküsü şarj cihazı gibi ancak bunlarla sınırlı olmamak üzere) değiştirilmesinden kaynaklanmaz ise veya PEUGEOT motosikletleri tarafından onaylanmayan şirketler tarafından araç üzerinde gerçekleştirilmiş olabilecek onarım, dönüşüm veya modifikasyonlar yoksa;
- Hasar, PEUGEOT MOTOSİKLETLERİ tarafından onaylanmamış ek parça veya ekipmanlardan (örneğin elektrikli araç için ek şarj cihazı, alarmlar, radyo, farlar, bagaj taşıyıcıları veya elektrikli araç vb.) kaynaklanmamakta ise.
- Hasar, ihmal, yanlış kullanım, PEUGEOT MOTOSİKLET servis programında veya kullanım kılavuzunda verilen tavsiyelere uyulmaması, aşırı yüklenme, hatta geçici veya sürücünün deneyim eksikliğinden kaynaklanmamakta ise;

## ARACINIZ 24 AY/30.000 KM GARANTİLİDİR

Aşağıdakiler garanti kapsamında değildir:

- Bakım işlemleri (bunlarla sınırlı olmamak üzere: yağ değişimi, yağlama, ayarlama, temizleme, gerdirme, vb.) ve PEUGEOT MOTOSİKLET servis programı ve için gerekli ve aracınızın düzgün çalışması için listelenen servis;
- PEUGEOT MOTOSİKLETLERİ tarafından önerilenler dışındaki yakıt, yağlayıcı veya gres kullanımından kaynaklanan onarımlar;
- Anormal kullanım, kaza, hırsızlık, yangın veya doğal nedenlerden kaynaklanan onarımlar (dolu, sel vb. Gibi ancak bunlarla sınırlı olmamak üzere);
- 2.0 E. GenZe elektrikli araç şasisi ile çalışan yüzeyindeki görünüm kusurları, bunlar kullanılan alüminyum kalıplama prosedürüne özgüdür;
- Şaside, vidalarda ve daha genel olarak diğer tüm metal parçalarda, yanma veya elektrikli araçlarda işlenip işlenmediğine bakılmaksızın korozyon veya yüzey oksidasyonu (ancak çukurlaşma korozyonu 24 aylık bir süre için karşılanır);
- Aracın kullanımı, kilometresi, coğrafi ve iklimsel ortamı ve yeniden kullanılmayan bağlantı parçalarıyla bağlantılı normal aşınmaya maruz kalan parçaların değiştirilmesi (örneğin, ancak bunlarla sınırlı olmamak üzere: kendinden kilitlemeli somunlar, vb.), bu değiştirme bir üretim hatasından kaynaklanmıyorsa. Bu, aşağıdaki bölümleri içerir ancak bunlarla sınırlı değildir;

- Yanma veya elektrikli araçlarda tahrik kasnağı ve kayışı, debriyaj, makaralar, hareketli flanş, kılıvuzlar, zincir, pinyon, yanma aracının arka dişlisi;
- Ampul, sigorta, lastikler, fren balataları ve balataları, fren diskleri, kablolar ve yanma veya elektrik kablo kontrolleri, buji ve kıvılcım bastırıcı;
- Yanmalı veya elektrikli araçlarda amortisörler (hidrolik, gaz, tek yay, elastomer), 2 zamanlı motorda hava filtresi, tüm emme susturucusu, yakıt filtresi, yağ filtresi, silindir, piston ve piston segmanları;
- İçten yanmalı motorda egzoz (kaynaksız iç elemanlar hariç);
- Sıvılar ve ürünler (gres, hidrolik sıvı, fren hidroliği, yanma veya elektrikli araçlar için şanzıman yağı, yanma araçları için motor yağı ve soğutma sıvısı vb.);
- Aracın güvenilirliği, güvenliği ve yol davranışı üzerinde hiçbir etkisi olmayan sesler ve titreşimler;
- Bu garantiye veya yasal uygunluk garantisine veya gizli kusurlara karşı yasal garantiye özel olarak dahil olmayan diğer masraflar, bunlarla sınırlı olmamak üzere: aracın hareketsiz hale getirilmesi, kullanım veya iş kaybı vb. Nedeniyle oluşan masraflar.

### 4. COĞRAFİ UYGULAMA KAPSAMI

Garanti, aracın onaylanmış PEUGEOT MOTOSİKLET ağı (özellikle Fransa, Almanya, İtalya, İspanya) tarafından pazarlandığı ülkelerde veya bölgelerde geçerlidir ve bunların listesi üreticinin web sitesinde bulunabilir:

<http://www.peugeot-motocycles.com>

Araç, yalnızca yukarıda belirtilen ülke ve bölgelerde, diğer tüm ülkeler veya bölgeler hariç olmak üzere, geçerli standartların yukarıda belirtilen ülke ve bölgelerdekilerden farklı olabileceği durumlarda, örneğin Amerika Birleşik Devletleri vb. Gibi ancak bunlarla sınırlı olmamak üzere, yalnızca satış ve kullanım amaçlıdır.

Aracın bu hariç tutulan ülkelerde veya bölgelerde kullanılması, kullanıcının sorumluluğu altındadır ve bu garantisinin uygulanmasını ve herhangi bir nedenle araç üreticisinin sorumluluğunu dışlar.

Bazı ülkelerde, özellikle Avrupa Birliği Üyesi Ülkelerde, tüketicinin yürürlükteki ulusal mevzuat uyarınca hakları vardır. Bu haklar yukarıda tanımlandığı şekilde garantiden etkilenmez.



## KULLANILACAK ÜRÜNLER

### Yakıt

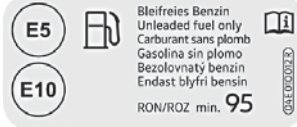

### Motor yağı

SAE 5W40 100% Sentetik  
Minimum derece API SL

### Röle kutusu yağı

SAE 80W90 API GL4

### Fork yağı

Hidrolik yağ SAE10W

### Gres

Yüksek sıcaklık gresi  
Çok amaçlı gres

### Fren hidrolüğü

Fren hidrokiği DOT 5.1

### Soğutucu

Soğutucu: Peugeot tip C

## BAKIM ÖNERİLERİ

Sözleşmeden doğan garanti haklarınızı korumak için aracınızın servis programına sıkı sıkıya uyulduğundan emin olun.

Bakım çizelgesine ilişkin denetimler tablosu bakım kitapçığına eklenir. Kayıtlı satıcı damgasını, servis tarihini ve aracın kat ettiği kilometre sayısını eklemelidir

Aracınızın maksimum güvenliğini ve güvenilirliğini sağlamak için, gerekli teknik eğitime, özel aletlere ve yedek parçalara sahip kayıtlı bir satıcı tarafından bakım ve onarım yaptırmanız önerilir.

Bir kazadan sonra, aracın kayıtlı bir satıcı tarafından denetlenmesi ve onarılması önerilir.

## ARAÇ TEMİZLİĞİ

Karoser, boyanabilen veya parlak olabilen plastik parçalardan yapılmıştır. Çok aşındırıcı çözücüler veya temizlik ürünleri kullanmayın.



Suyun aşağıdaki parçalara sızmasına neden olabilecek yüksek basınçlı temizleyiciler kullanmayın: contalar, rulmanlar ve menteşeler, konektörler, kontaktörler ve aydınlatma gibi elektrikli bileşenler.

Kaportayı sabunlu suyla yıkayın ve bol miktarda temiz su ile durulayın.

Araç deri bez ile kurutulabilir. Aracı yıkadıktan sonra, frenleri kurutmak için düşük hızda birkaç kez fren yapın.

Araç, atık su toplama için donanımlı bir yerde yıkanmalıdır.

Bazı silikon bazlı ürünler boyanın kalitesini değiştirebilir. İhtiyaç veya şüphe durumunda, kayıtlı bir satıcı size temizlik ürünleri kullanma veya çizik karoseri onarma konusunda tavsiyelerde bulunabilir.



## ÇEVRE/ GERİ DÖNÜŞÜM

Rutin bakım sırasında aşınmış parçalar değiştirilir (mekanik parçalar, akü vb.) ve uzman kuruluşlarla birlikte imha edilmelidir.

Kullanım ömrünün sonunda, araç geri dönüşüm için yetkili bir merkeze götürülmelidir.

Her durumda, yerel yasalara uyun.



**Aküler zararlı maddeler içerir. Yasal gerekliliklere uygun olarak bertaraf edilmeli ve hiçbir koşulda evsel atıklara atılmamalıdır.**

## UZUN SÜRELİ İMMOBİLİZASYON VE DEPOLAMA SÜRELERİ

Aracın bir veya daha fazla ay hareketsiz kalması gerekiyorsa, aşağıdaki işlemleri yapmanız önerilir:

### Akü



**Araç uzun süre kullanılmazsa, akü doğal olarak veya elektroniği veya bazı aksesuarları nedeniyle yavaş yavaş boşalır ve bu nedenle düzenli olarak şarj edilmesi gerekir.**

- Aküyü önceden% 100'e şarj edin (Akünün maksimum şarj akımı kapasitesinin onda 1'ine eşittir).
- Bir bakım şarj cihazı kullanın veya aylık olarak şarj edin.
- Yeniden başlatmadan önce, akünün % 100'e kadar şarj edilmesi gerekir.



**Bu önerilere uyulmazsa, aki derin deşarja girebilir. Bu durumda üreticinin garantisi geçersiz olacaktır.**

### Makine

- Yakıt birikmesini önlemek için yakıt deposunu boşaltın.
- Oksidasyonu önlemek için aracın metal parçalarına bir yağlayıcı püskürtün.
- Aracı kuru bir yerde saklayın.

### Aracınızı yeniden çalıştırma

Aracın uzun süre hareketsiz kalması durumunda kayıtlı bir satıcı tarafından kontrol ettirilmesi tavsiye edilir.

## ÇALIŞTIRMA VE SÜRÜŞ

GB

Akıllı anahtar

Akıllı anahtar, sistem tarafından 1,5 metrelik bir yarıçap içinde tanınan elektronik bir anahtardır ve:



- Motoru çalıştırır.
- Saklama bölgesinin kilidini açar.
- Yakıt kapağını açar.



### Döner düğme

Akıllı anahtar, sistem tarafından yaklaşık 1,5 metrelik bir yarıçap içinde tanınır.

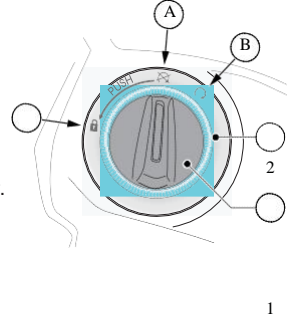

1. Döner düğme
2. Işıklı çevre (Mavi).

- A. Durma pozisyonu.  
B. Açık / başlangıç pozisyonu.  
C. Direksiyon kilidi açılır



### Sürüş

Aracın motoru çalışır durumda.

- Gidonu sol elinizle, tutma kolunu sağ elinizle tutun ve orta sehpayı katlamak için aracı öne doğru itin.
- Aracın üstüne oturun
- Aracı çalıştırmak için gaz kelebeğini yavaş yavaş sağ elinizle bükün..

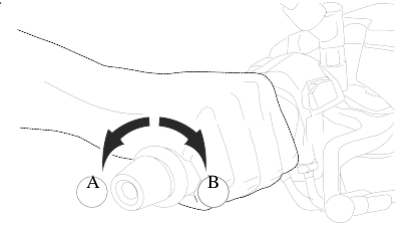

Hızlandırmak için gaz kelebeğini (A) 'ya doğru çevirin.  
Yavaşlamak için gaz kelebeğini (B) 'ye doğru çevirin.

### ABS fren sistemi

Bu araç, entegre bir fren sistemi ile birleştirilmiş bir ABS fren sistemi ile donatılmıştır.

- Sistem sol elle fren yaparak ön ve arka tekerleklerde kilitleme önleme fonksiyonu ile ön ve arka frenlere aynı anda etki eder.
- Sağ fren, yalnızca kilitleme önleme işlevine sahip ön tekerleğe etki eden ve acil durumlarda entegre fren sistemini tamamlayan ikincil bir servis frenidir.

### Frenlerin kullanımı

Gaz kelebeğini kapatın.

Basıncı kademeli olarak artırarak fren sistemini çalıştırın.



**Belirli koşullar altında, araç yüksek elektromanyetik radyasyona maruz kalan bir alanda bulunuyorsa akıllı anahtar tuşu çalışmayabilir.**

### Aracın yerini belirleme \*



- Aracınızı özellikle düşük ışıkta belirli bir mesafeden bulmak için bu düğmeye basın.

- Bu işlev ile yön göstergesi ışıkları 5 saniye boyunca yanıp söner.

### Motorun çalıştırılması

Daha fazla güvenlik için, motoru çalıştırmadan önce aracı orta sehpaasına yerleştirin

Sürücü akıllı anahtarı yanında taşımalıdır. Sistemi uyandırmak için döner düğmeyi bir saniye basılı tutun; akıllı anahtarın varlığını göstermek için ışıklı çevre yanar. Döner düğmeyi çevirin "ON ". Işıklı çevre sürekli yanar. Gösterge panelinin kendi kendine testinin bitmesini bekleyin. Gaz kelebeğinin kapalı konumunda olduğundan emin olun. Marş düğmesine basarken fren kollarından birine basın. Motor çalışmaya başlar başlamaz marş düğmesini bırakın

### Motoru durdurma

- Döner düğmeyi "OFF" çevirin.

Aracı durdurma ve park etme  
Aracı durdurun ve motoru kapatmak için  
döner düğmeyi "OFF" çevirin.  
Araç tercihen düz bir zemine park edilmelidir.  
Orta stand.  
Veya yan sehpa..



Her park ettiğinizde direksiyonu kilitleyin  
ve anahtarı çıkarın.



Direksiyonu kilitletken, düğme serbest  
bırakılan konuma geri dönmelidir (sağdaki  
resim). Aksi takdirde, aküyü boşaltma  
riski vardır.  
Düğmeyi, basılı kalmasını önlemek için  
gideceği kadar sola çevirdiğinizden emin  
olun ve serbest pozisyona döndüğünden  
emin olun.

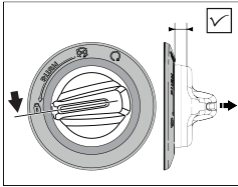
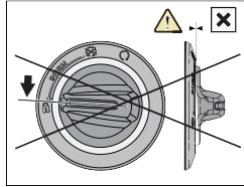

Direksiyon kilitlendi ve  
düğme aşağı çevrildi

Direksiyon, düğme  
serbest konumda iken  
kilitletir

## KONTROLLER

### Sol kontroller

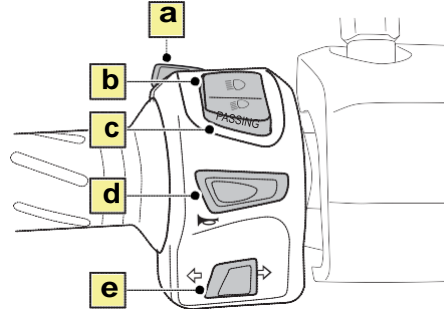

#### a. "ÇIKIŞ" kontrolü

Bu kontrol şunları sağlar

- Gösterge paneli kişiselleştirme menüsüne erişim (2 saniye basılı tutun).
- Menülerde gezinme (bir menüden çıkma).
- Menüden çıkma (2 saniye basılı tutun).

#### b. ışık anahtarı/yüksek ışın.

#### c. yanıp sönen düğme (GEÇİŞ).

#### d. Korna anahtarı.

#### e. anahtar göstergeleri

### Sağ kontroller

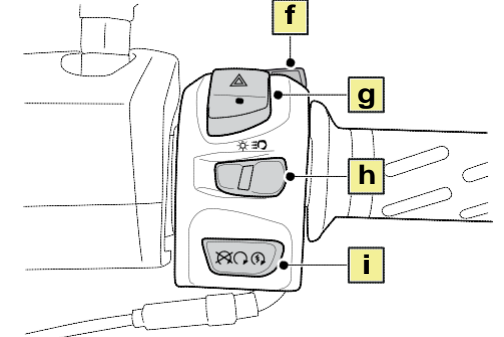

#### f. "SEÇME" kontrolü

Bu kontrol şunları sağlar:

- bağlantı menüsüne erişim \* (2 saniye basılı tutun).
- menülerde gezinme (bir menüden çıkma).
- bir seçimin onaylanması (2 saniye basılı tutun).

g. Tehlike uyarı ışığı anahtarı.

h. Aydınlatma anahtarı / gündüz farları (DRL)

i. Acil durdurma düğmesi / Marş anahtarı.

## AYGITLAR

GB

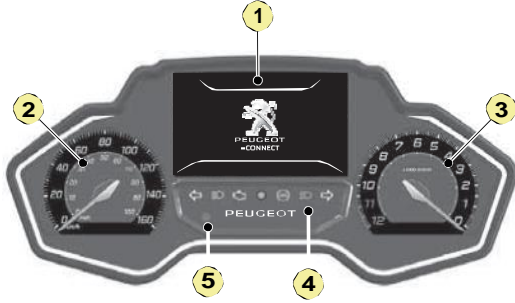

1. Dijital ekran (I-CONNECT).
2. Analog hız göstergesi.
3. Devir sayacı.
4. Uyarı ışıklarını / Çalışma ışıklarını gösteren alan
5. Parlaklık sensörü.



Daha fazla bilgi için Çevrimiçi kullanım kılavuzuna bakın.

## Dijital Ekran

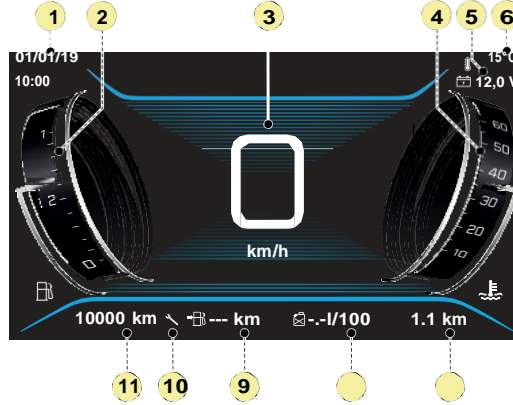

1. Tarih/saat.
2. Yakıt göstergesi.
3. Dijital hız ölçer (km/h veya mph).
4. Motor ısı göstergesi.
5. Akü voltajı.
6. Dış ortam ısı göstergesi (°C veya °F).
7. Tripmeter.
8. Ortalama Tüketim göstergesi.
9. Otonomi göstergesi.
10. Bakım göstergesi.
11. Milometer.



Daha fazla bilgi için Çevrimiçi kullanım kılavuzuna bakın.

## UYARI İŞIKLARI

Uyarı ışıkları, sürücüyü bir sistemin başlatılması veya bir arızanın ortaya çıkması hakkında bilgilendirir.

Daha fazla bilgi için Çevrimiçi kullanım kılavuzuna bakın.



Emisyon kontrol sistemi arıza uyarı ışığı / Motor kendi kendine test



sabit/flash.

Kirlilik sisteminde hata var.



Aracı yetkili bir satıcıya kontrol ettirmeniz tavsiye edilir.

## EKİPMANLAR



Kullanım kılavuzunda diğer ekipmanlar açıklanmaktadır.

### Bluetooth ® telefon eşleştirme \*



Akıllı telefonunuzdaki (veya wi-Fi) mobil internet verilerini etkinleştirin.

1. Akıllı telefonunuza karşılık gelen mağazadan PEUGEOT MOTOSİKLET uygulamasını indirin.
2. Bir hesap oluşturun.
3. "Bağlantı" menüsünden aracın Bluetooth işlevini etkinleştirin.
4. Akıllı telefonunuzdaki Bluetooth işlevini etkinleştirin.
5. Telefonunuzda PEUGEOT MOTOSİKLET uygulamasını açın.
6. Ayarlar sekmesinden "Scooter" a ve ardından "YENİ BİR SCOOTER EKLE" ye basın.
7. Telefon tuş takımınızı kullanarak, ekranda görüntülenen PIN kodunu girin ve onaylayın.



**Bağlantı başarısız olursa (eşleştirme kodunu girmek mümkün değildir, vb.):**

- Peugeot Motosiklet uygulamasını tamamen kapatın (arka planda çalışıp çalışmadığını kontrol edin).
- Yakınlarda başka bağlı akıllı telefon olmadığını kontrol edin: Bluetooth bağlantısını devre dışı bırakın.
- Bluetooth'u etkinleştirin ve eşleştirilecek akıllı telefondaki Peugeot Motosiklet uygulamasını yeniden başlatın

Daha fazla bilgi için Çevrimiçi kullanım kılavuzuna bakın.



### Tripmetreyi sıfırlama

- "SEÇ" ve "ÇIK" kontrollerine aynı anda 3 saniye boyunca (Veya "Kişiselleştirme - Yapılandırma" menüsü üzerinden) basarak tripmetreyi sıfırlayın.

### Açılışlar

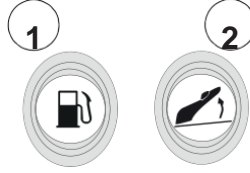

The storage compartment and fuel flap can only be opened using the controls on the rear shield panel if the smart key is present.

**YAZILMIYOR**

1. Yakıt kapağı açma düğmesi.
2. Ön saklama bölmesi için açma düğmesi.



**Değeri ne olursa olsun (kask, belge tutucu vb.) Saklama bölmelerinde herhangi bir nesne bırakmanız tavsiye edilir, üretici hırsızlık veya izinsiz giriş durumunda sorumlu tutulamaz.**



### Ayarlanabilir ön cam \*

Ön cam, sürücünün tercihine göre 2 yüksekliğe ayarlanabilir.  
A. Yüksek pozisyon.  
B.L Düşük pozisyon..

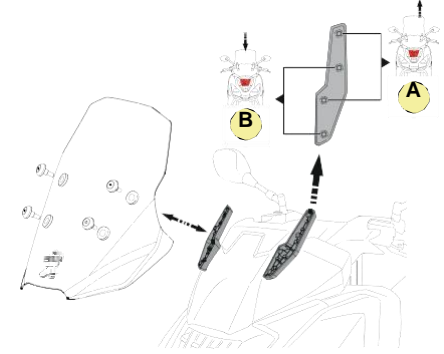

- 4 civatayı sökün.
- Ön camı braketinden çıkarın ve istenen yüksekliğe yerleştirin.
  - Vidaları takın ve sıkın (Sıkma torku: 10 Nm).

### Saklama bölmesi / Aksesuar soketi (USB or 12V)

\*

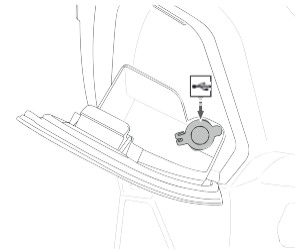

Saklama bölmesine takılı, kontak açıldığında çalışan bir USB soketi, bir mobil cihazı (MP3 çalar, telefon, GPS vb.) bağlamanızı sağlar).

## TAVSİYE

Yakıt  
doldurma

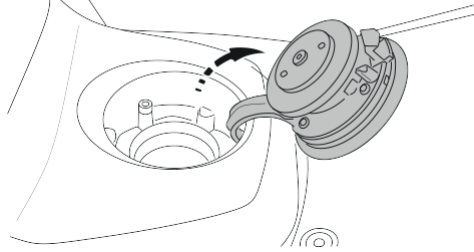
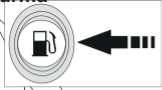

- Akıllı anahtar mevcutken, yakıt kapağını açın ve yakıt kapağı açma düğmesine 1 saniye basın.

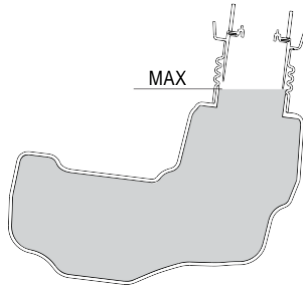

- Tankı doldurma borusunun alt ucuna kadar doldurun ve aşmayın.

## Motor yağı seviyesini kontrol etme



**Yağ seviyesini her 1000km / 600mi'de veya uzun bir yolculuktan önce kontrol edin.**

- Yağ seviyesini doğru bir şekilde ölçmek için aracı orta sehpanın üzerine düz bir zemine yerleştirin.
- Motoru çalıştırın, birkaç dakika çalışmasına izin verin ve sonra durdurun.
- Motoru kapattıktan sonra, motor yağının yağ karterine geri dönmesi için 5 dakika bekleyin.
- Kapağı/yağ göstergesini (1) çıkarın.

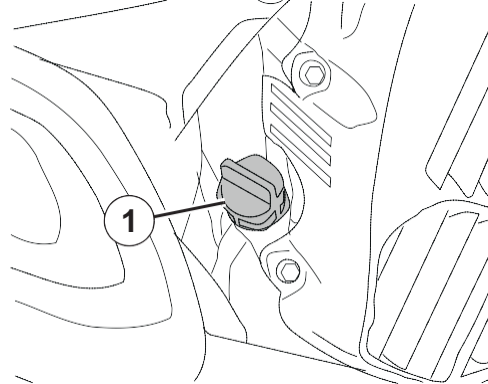

- Doldurma kapağını/mastarı temiz bir bez kullanarak silin ve vidalamadan doldurma deliğine tekrar takın.

- Doldurma kapağını/mastarı çıkarın ve yağ seviyesini kontrol edin.
- Yağ seviyesi, ikincisini aşmadan minimum (A) ve maksimum (B) seviye işaretleri arasında olmalıdır.

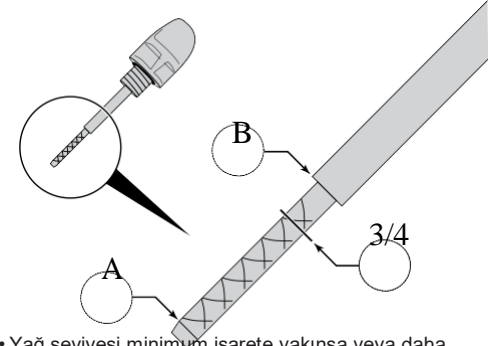

- Yağ seviyesi minimum işarete yakınsa veya daha düşükse, üretici tarafından önerilen yağı kullanarak seviyeyi hemen 3/4'e kadar küçük miktarlarda doldurmanız önerilir.



**Çok fazla yağ, aracın performansını belirgin şekilde kısıtlayacaktır.**

## Akıllı anahtarın olmadığını anlama



Kullanım kılavuzunda diğer ekipmanlar açıklanmaktadır.

Akıllı anahtar aküsü arızalanırsa, araç aşağıdaki adımları izleyerek çalıştırılabilir.

- Teknik erişim kapısını (Sağ taraf) çıkarın).

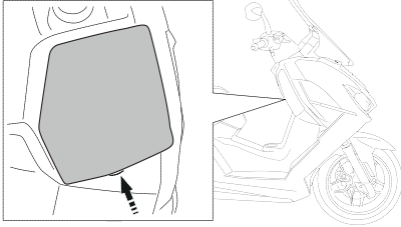

- Akıllı anahtarı acil durum antenine karşı tutun.

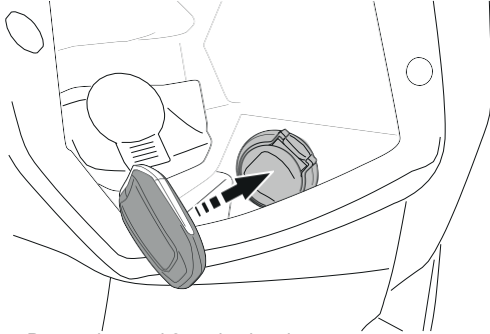

- Döner düğmeyi 2 saniye basılı tutun.
- Döner düğmeyi ON yönünde çevirin
- Araç çalışmalıdır.

### Tanınmamanın olası nedenleri:

- Düşük akü veya yanlış konumlandırma
- Telsiz paraziti.
- Hasarlı akıllı anahtar

## SERVİS PROGRAMI

Servis, PEUGEOT MOTOSİKLETLERİ yetkili temsilcisi tarafından yapılmalıdır..

GB

Her bakım kontrolünde yapılacak servis işlemi	
Direksiyon kolunu oynaması	V
Tekerlek yatağı oynaması	C
Gaz kelebeği kablo oynaması	V
Elektrikli ekipmanların çalışması	V
Ön ve arka fren hidrolik kumandalarının durumu / Sızıntı olup olmadığını	V
Fren hidroliği seviyesi.	V
Fren balatası aşınması / Fren diski aşınması.	C
Benzin borularının durumu / Sızıntı olup olmadığını kontrol edin.	C
Lastik durumu, basınç ve aşınma.	C
Akü şarjı.	V
Soğutucu seviyesi.	V
Motor yağı seviyesi.	Her 1000 km/600mi
Far yükseklik ayarı.	V
Somun ve civataların sızdırmazlığı.	V
Genel operasyon. Yol testi.	V
ECU arıza kodlarını okumak. ECU güncelleme.	V

V: Kontrol et, temizle, ayarla. R: Değiştir. G: Kontrol edin, temizleyin, yağlayın.  
C: Gerekirse inceleyin ve değiştirin. N: Temizleyin.



## SERVİS PROGRAMI

Servis, PEUGEOT MOTOSİKLETLERİ yetkili temsilcisi tarafından yapılmalıdır.

Yıllık bakım, yalnızca yıl boyunca araca servis yapılmadığında gerçekleştirilir

Servis işlemleri	500 km 300 mi bakımı	5000 km 3100 mi bakımı	10000 km 6200 mi bakımı	20000 km 12400 mi Bakımı	Yıllık bakım
Buji.			R	R	
Hava filtresi.	R her 10000 km (5000 km sert kullanım servisi <sup>a</sup> )				
Giriş susturucusu tahliyesi.		N	N	N	N
Şanzıman hava filtresi.	R her 10000 km (5000 km sert kullanım servisi <sup>a</sup> )				
Tahrik kasnağı makaraları ve kılavuzları / Flanş aşınması.			C +N	C+N	
Transmisyon kayışı.			R	R	
Tahrikli kasnak kafesli iğneli rulman.			G	G	
Debriyaj astarı aşınması.			C	C	
Vana açıklıkları.			V	V	
Motor yağı (+ temiz süzgeç).	R	R	R	R	R
Son şanzıman yağı.	R		R	R	
Eklemler (Merkezi stand, Yanal stand).		G	G	G	G
Ön süspansiyonun durumu. Arka süspansiyonun durumu.		C	C	C	
Çatal yağı.				R	
Akıllı anahtar pili	R Her 2 yılda bir kez				
Benzin borusu.	R Once every 5 years				
Fren hidroliği.	R Her 2 yılda bir kez				
Soğutucu.	R her 20000 km de Veya her 4 yılda bir kez				
<b>V: Kontrol et, temizle, ayarla. R: Değiştir. G: Kontrol edin, temizleyin, yağlayın. C: Gerekirse inceleyin ve değiştirin. N: Temizleyin.</b>					

Bir saatin onda birinde servis süresi (0,5 saat = 30 mn)

Servis İşlemi	0.1	0.1	0.1	0.1	0.1
Alma ve işlem.	0.1	0.1	0.1	0.1	0.1
Pulsion 125 cc.	1	0.8	2.8	3.3	1

a. Araç "ağır" koşullarda kullanılıyorsa bu servisi yapın:

Nemli, tozlu veya çok sıcak ortam ve yoğunlukla şehir çevresinde, -5 ° C'nin altındaki sıcaklıklarda, kısa yolculuklarda veya soğuk bir motorla tekrarlanan kapıdan kapıya yolculuklarda kullanılır....

**İSOTLAR MOTOR OTOMOTİV  
A.Ş.  
Cumhuriyet Mahallesi Yakacık  
D 100 Yan Yol Üzeri İsoTLar İş  
Merkezi No:23 Kartal/İstanbul**

Tel: (216) 452 45 75  
Faks: (216) 309 67 69

[www.peugeotScooters.com.tr](http://www.peugeotScooters.com.tr)

**Peugeot Motocycles SA  
Rue du 17 Novembre  
F-25350 Mandreure**

Tel: +33(0)3 81 36 80 00  
Faks: +33(0)3 81 36 80 80

RCS Belfort B 875 550 667

[www.peugeotMotocycles.fr](http://www.peugeotMotocycles.fr)



**ISO 9001 Édition 2008 )/  
N°SQ/1956**

Peugeot Motocycles belirtilen referansları iptal etme, değiştirme veya herhangi eklemeye yapma hakkını saklı tutar. DQ / APV 10 / 2015  
(fotoğraflar akdi olarak bağlayıcı değildir.)

